



FROMMM | AIRPAD
SYSTEMS

AP150

Luftpolster nach Bedarf

- Benutzerfreundlich
- Kompaktes Design
- Produktion von Rollen oder in Vorratsbehälter

FROMMs Kompaktes System zur Produktion von Luftpolstern



Vorteile

- Kompaktes und ergonomisches Design
- Einfache Integration in den Packplatz
- Hohe Zuverlässigkeit

Spezifikationen

- Integrierter Lüfter oder externer Kompressor
- Modularer Aufbau
- Große Auswahl von Foliensorten (bis zu einer Breite von 800mm)

Eigenschaften

		STD	PRO
Code	220 V	50.1092	50.1096
	110 V	50.1090	50.1094
Produktionsgeschwindigkeit (m/min ft/min)		8,0 26.2	8,0 26.2
Gewicht (kg lbs)		8,8 19.4	8,8 + 12.0 19,4 + 26.5
Integriertes Gebläse für Standard-Fülldruck		JA	NEIN
Externer Kompressor für erhöhten Fülldruck		NEIN	JA
Optionales Zubehör: Aufwickelvorrichtung		JA ⁽¹⁾	JA ⁽²⁾
Optionales Zubehör: Ständer mit Maschinenhalterung		JA	JA
Optionales Zubehör: Überkopf-Vorratsbehälter		JA	JA
Optionales Zubehör: Kompakt Behälter		JA	JA

⁽¹⁾ zur Verwendung mit einer externen Steuerbox (Artikel-Nr.: 50.2127)

⁽²⁾ zur Verwendung mit einer externen Steuerbox (Artikel-Nr.: 50.2127) und einem RJ45 Netzwerkanschluss

AP 150 STD



AP 150 PRO





AP150 Zubehör

Rollenproduktion

Kompakt Ständer

- Geeignet zur Verwendung mit STD und PRO
- Erhältlich mit optionaler Aufwickelvorrichtung
- Artikel-Nr.:
AP150 STD: 50.100160
AP150 PRO: 50.100161

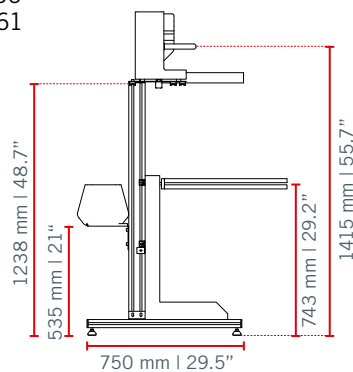

Elektromotorische Aufwickelvorrichtung

- Einfache Verbindung zur Maschine mittels Sensorkabel
- Der integrierte Sensor stoppt den Wickler/die Maschine automatisch, sobald ausreichend Luftpolsterfolie produziert wurde
- Artikel-Nr.:
Wickler 110V: 50.2122
Wickler 220V: 50.2120

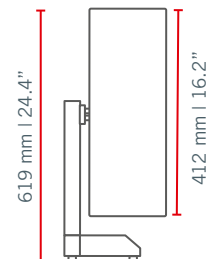

Vorratsbehälter

Top Behälter mini

- Vielseitig für einzelne oder mehrere Packstationen einsetzbar
- Verschiedene Möglichkeiten der Montage
- Elektrischer Lift für einfache Bestückung mit Folienrollen
- Einstellbare Höhe
- Automatische Befüllung des Behälters
- Maßgefertigtes Design

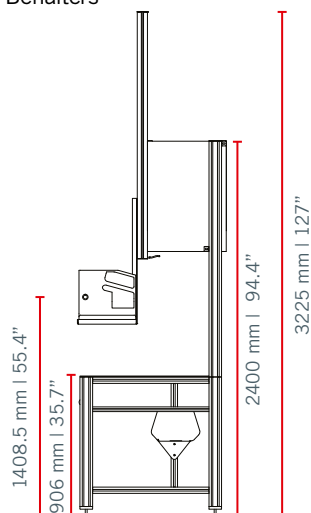

Kompakt Behälter



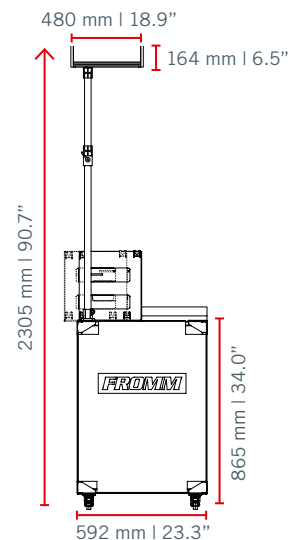



- Einfache und kompakte Lösung für eine effiziente Packplatzintegration
- Ergonomische Lösung mit leicht einstellbarem Luftpolsterhalter
- Einfach zu montieren und zu installieren
- Artikel-Nr.:
AP150 STD: 50.100450
AP150 PRO: 50.100451



Die richtige Lösung für Ihre Verpackungsbedürfnisse

Hochleistungsfolien

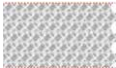
- Geeignet als Füllstoff und Produktschutzverpackung
- Geeignet für Sendungen unterschiedlicher Form und Größe
- Gewährleistet optimalen Schutz

BBL1		 Stark	 Extra Stark	 MLF
400 x 300 mm 16" x 12"		450 m 1476'	350 m 1148'	450 m 1476'
		180 m ² 1937 sqft/Rolle	140 m ² 1507 sqft/Rolle	180 m ² 1937 sqft/Rolle
		Artikel-Nr. : 37.9351	Artikel-Nr. : 37.9369	Artikel-Nr. : 37.9357
600 x 300 mm 24 x 12"				300 m 984'
				180 m ² 1937 sqft/Rolle
				Artikel-Nr. : 37.9359
800 x 300 mm 32 x 12"				225 m 738'
				180 m ² 1937 sqft/Rolle
				Artikel-Nr. : 37.9360

Maßgeschneiderte Integration

- Fromm unterstützt Sie bei allen Schritten Ihres Projekts, von der Bedarfsermittlung, Systemfertigung über die Installation bis hin zur vollständigen Wartung der Verpackungslinie
- FROMMs Expertise sorgt für zuverlässige Lösungen, erhöhte Produktivität und optimale Arbeitsplatzergonomie



Pünktliche
Lieferung



Optimale
Arbeitsbedingungen



Profitable
Ausrüstung



Kauf- und flexible
Überlassungs-
optionen

FROMM | AIRPAD
SYSTEMS

FROMM AG

Härdlistrasse 4
CH-8957 Spreitenbach
Switzerland
Tel. +41 56 419 10 20
Fax +41 56 419 10 30
www.fromm-pack.ch

Für Integrationsbeispiele
diesen Code scannen



DER 5-STUFEN PROZESS

- 1 Bedarfsermittlung**
Audit-Fragebogen zur
genauen Beschreibung der
Anforderungen
- 2 Integrationsansatz**
2D/3D Zeichnungen
innerhalb von 2 Wochen
- 3 Systemfertigung**
- 4 Installation
& Kommissionierung**
- 5 Instandhaltung
& Unterstützung**